

AMBERES 2P

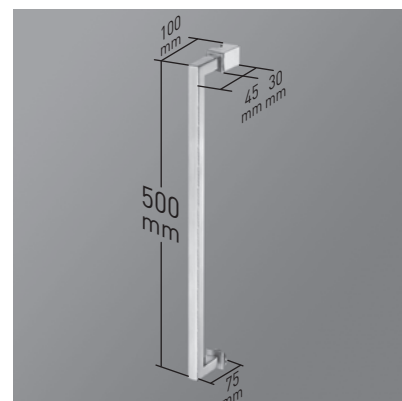

AMBERES 2P

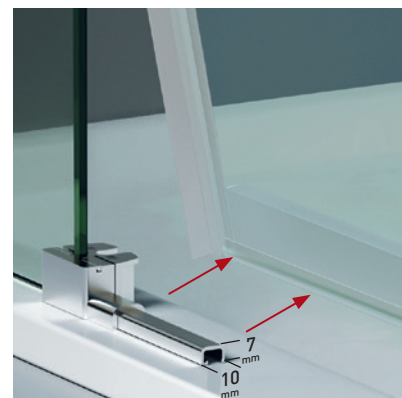
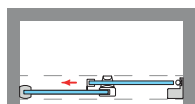
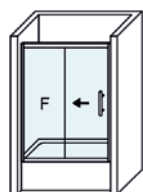

De estética depurada y diseño vanguardista, la colección Amberes oculta discretamente los rodamientos, cumpliendo así con las exigencias estéticas de los diseños más avanzados. La puerta sin goma magnética de cierre dejando visto el canto del vidrio refuerza también la singularidad y elegancia de la colección.

MEDIDAS MÁXIMAS / MÍNIMAS

- Ancho máx. / mín. Frontal - 210 / 95 cm.
- Ancho máx. Fijo / Puerta - 120 / 90 cm.
- Indicar mano.

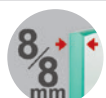

Esesor de vidrio Puerta / Fijo

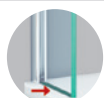

Vidrio Fijo Sin Perfil Interior



Liberación de puerta fácil limpieza



Doble Rodamiento Oculto Regutable

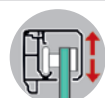

Regulación con puertas colgadas

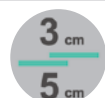

Cruce de puertas Min./ Máx. 3/5 cm

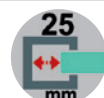

Cerco a pared U-25 Corrige Desnivel 1,5 cm



Superclean incluido